



特性

- 性能卓越
- 应用灵活
- 优质钕磁铁元件

应用场景

音视频集成，中小型现场声音处理，演艺中心，教堂，零售商场，舞厅，剧院，主题公园等。

描述

著名的JF系列最新推出了一款2分频音箱，它对应用的灵活性进行了重新定义。该音箱融合了优质钕磁铁元件和非凡的分频设计，超强的适应性提供了前所未有的应用功能。所有型号音箱都为便携式设计，带有M10安装点。可选的通用组件包括用于隐藏提手和作为U形支架连接点的装饰板，可适配任何音箱的速开式飞行架部件以及用于舞台监听的可调式支架。结合UX8800处理器中所运用的EAW革命Focusing处理技术，该音箱可在任何应用场景提供顶级的性能表现。

2分频全频音箱

详细信息请见表格数据

配置

子系统:	换能器	负载
	低频 1 × 8英寸纸盆	倒相式
	高频 1 × 1英寸开口， 音圈直径为1.75英寸压缩驱动单元	波导管™

操作模式:

功放通道	外部信号处理
单功放 低频/高频	高通滤波器

性能

操作范围:	66 Hz - 20 kHz
-------	----------------

标称波束宽度:	锥形 100 °
---------	----------

轴向灵敏度(全空间SPL):	66 Hz - 20 kHz
低频/高频	92 dB

输入阻抗 (ohms):	标称	最小
低频/高频	8	6.5 @ 230 Hz

高通滤波器:	高通 =>60 Hz, 12 dB/octave Butterworth
--------	--------------------------------------

老化测试:	340 W @ 8 ohm
低频/高频	52 V

轴向输出限幅(全空间声压级):	峰值
平均	124 dB
低频/高频	118 dB

最大声压级	130 dB
-------	--------

订购数据

描述	部件编号
EAW JF8 黑色款	2034800-00

可选配件	
M10 × 37mm 锻造吊环螺栓	0029818
EAW 可调节U型架 S2 黑色 [UBKT-S2]	2035472
EAW ACC 可调节脚垫 S (2 Per) [ACC-LGS]	2035438
EAW ACC 吊装架 S (2 Per) [ACC-FTS]	2035439
EAW ACC 盖板 S (2 Per) 黑色 [ACC-CPS]	2035473

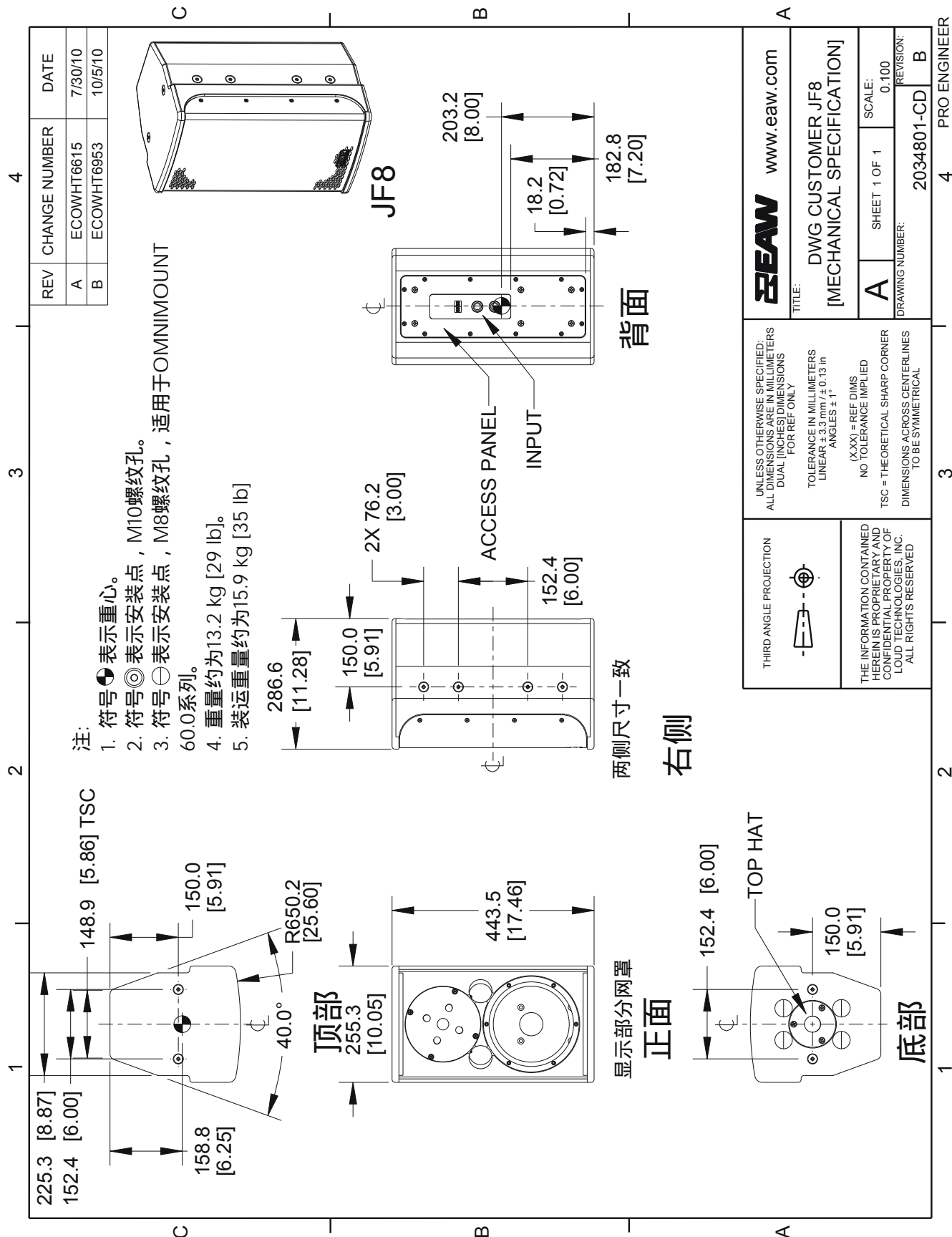

注意：该图纸经过缩小。请勿按比例计算。

性能数据

详细信息请参考注释图表数据

频率响应：未处理

完整 = 蓝色

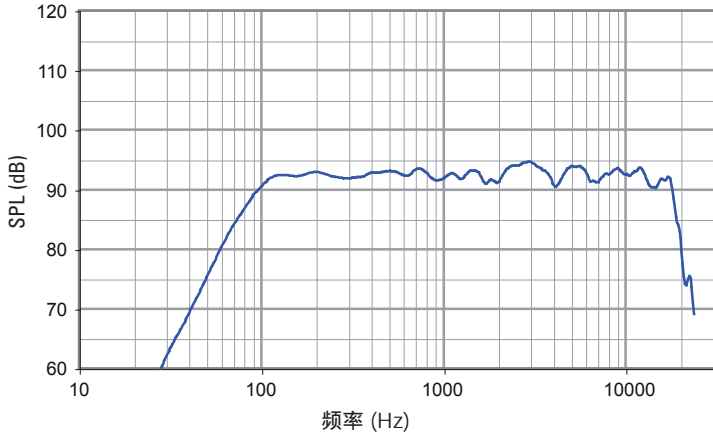

频率响应：经处理

完整 = 蓝色

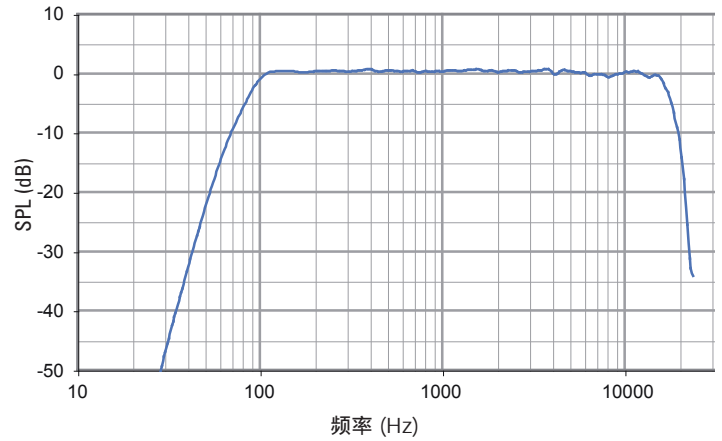

波束宽度 (-6 dB SPL Points)

水平 = 橙色 垂直 = 黑色

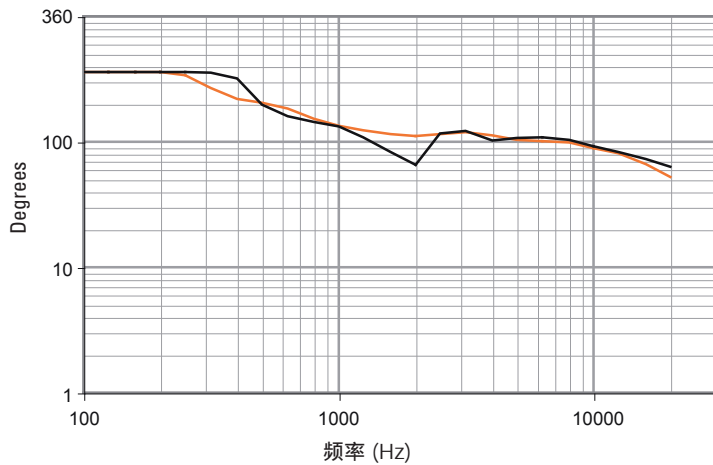

阻抗

完整 = 蓝色

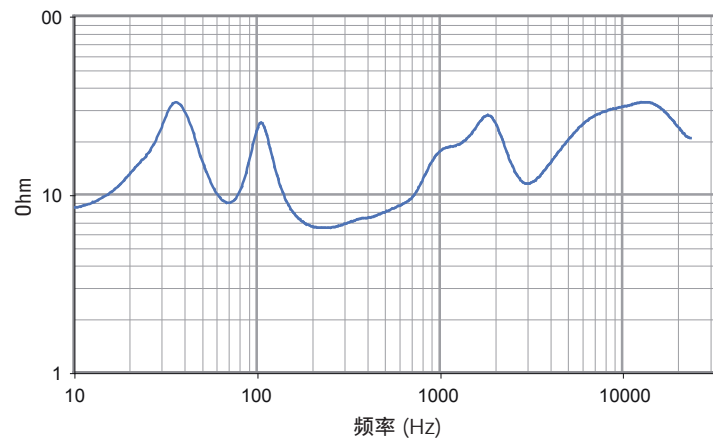

水平极数据

详细信息请参考注释图表数据

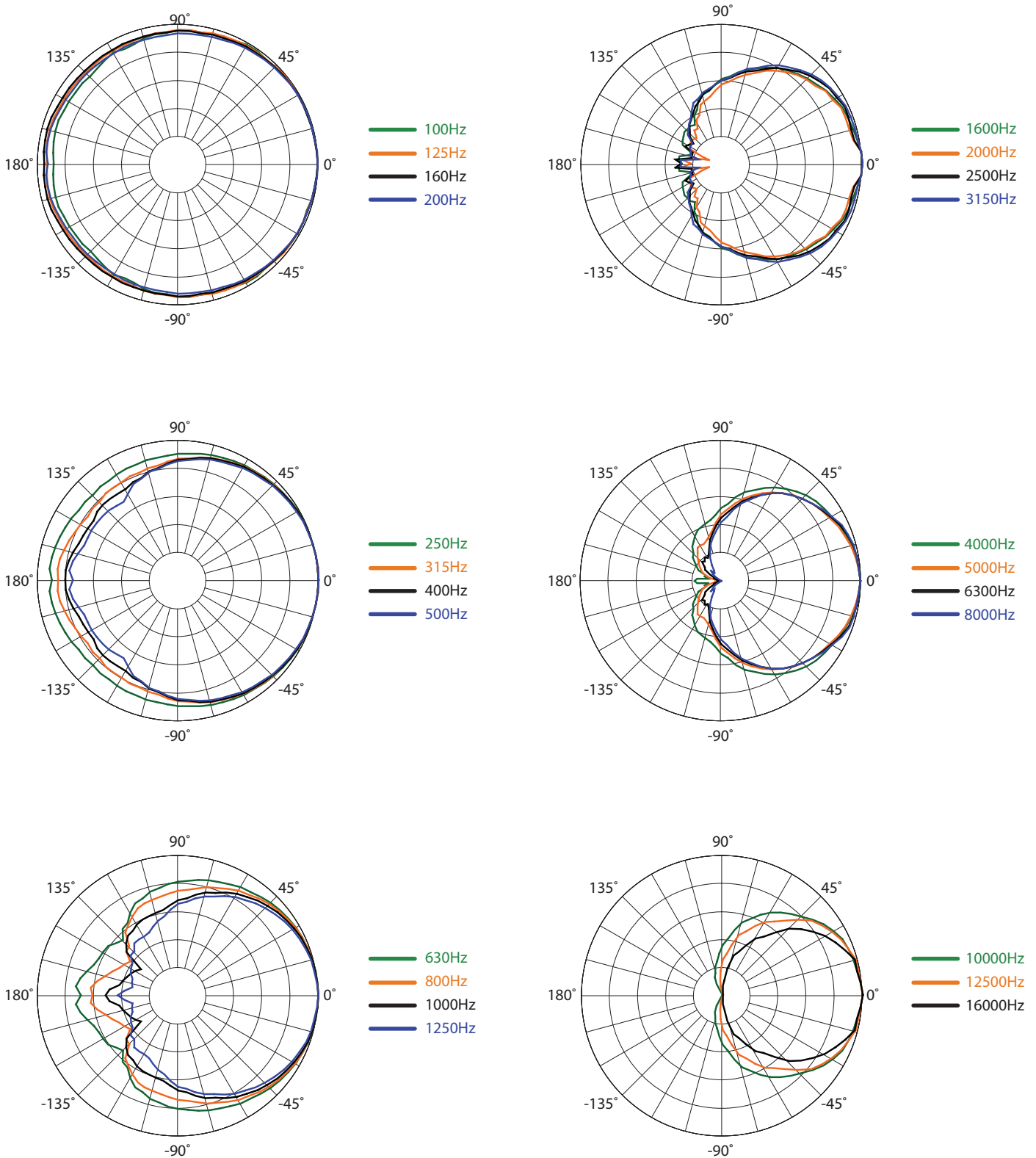

垂直极数据

详细信息请参考注释图表数据

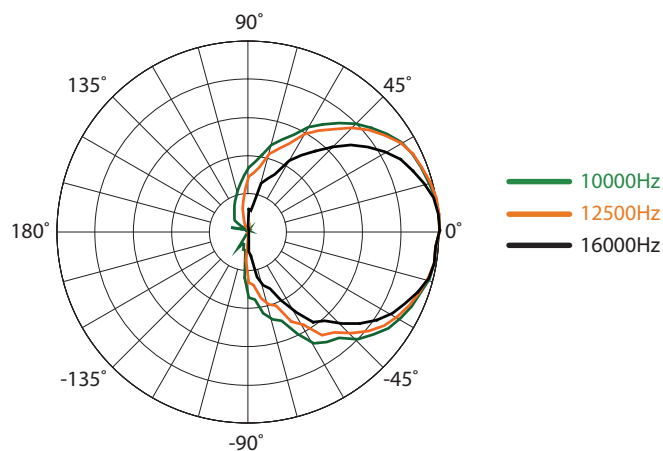
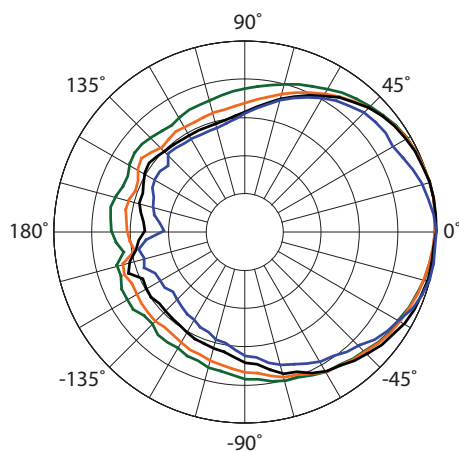
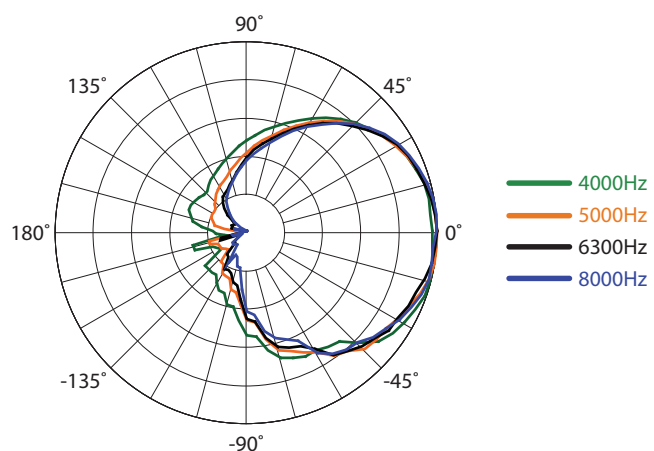
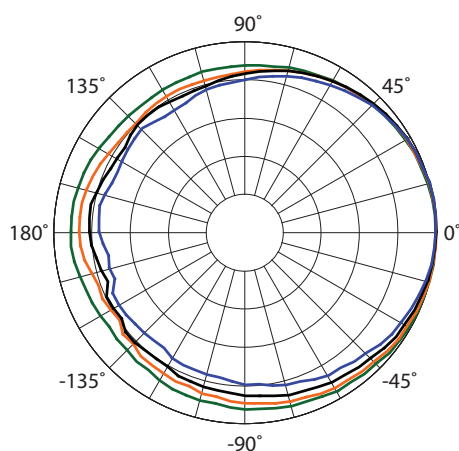
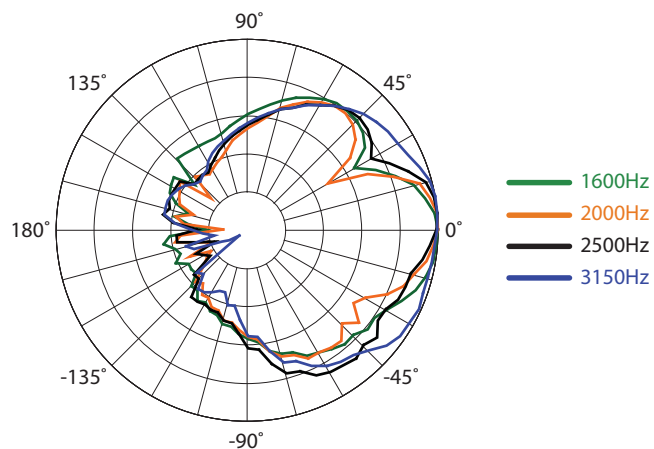
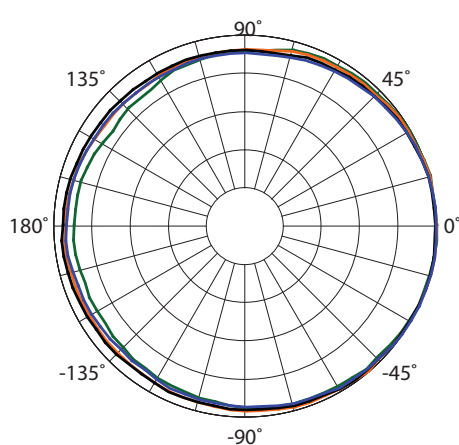

输入面板

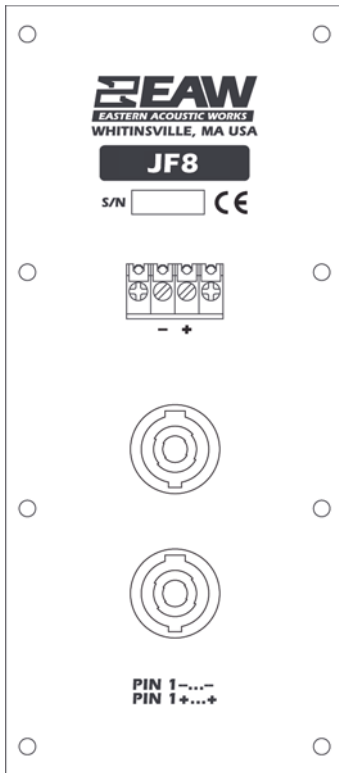

信号图

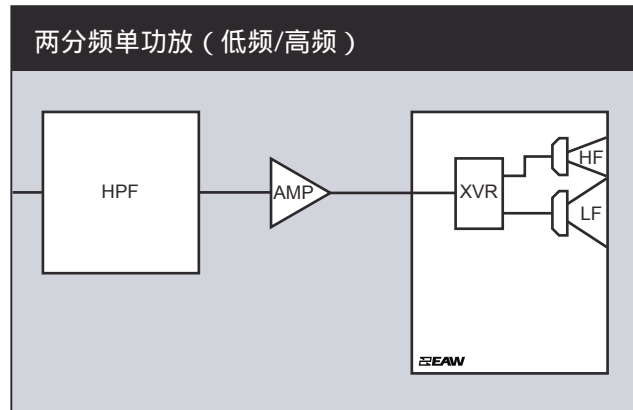

图例

- HPF:** 用于高频的高通滤波器或者推荐的高通滤波器。
- LPF:** 低通滤波器用于分频器。
- LF/MF/HF:** 低频/中频/高频。
- AMP:** 用户提供的功放或者用于NT系列产品的集成功放。
- XVR:** 无源低通滤波器、高通滤波器和均衡器(扬声器的组成部分)。

注释:

- 表格数据
- 测量/数据处理系统: 首选-FChart: EAW专利软件; 次选-Brüel & Kjær 2012.
 - 话筒系统: Earthworks M30; Brüel & Kjær 4133
 - 测量: 双通道FFT; 长度: 32 768采样; 采样率:48 kHz; 对数正弦扫频。
 - 测量系统条件(包括所有变数): SPL: 准确度+/-0.2dB @ 1 kHz, 精密度+/-0.5dB20 Hz至20 kHz, 分辨率0.05dB; 频率: 准确度+/-1%, 精密度+/-0.1Hz, 分辨率取1.5Hz与1/48倍频程中较大者; 时间: 准确度+/-10.4µs, 精密度+/-0.5µs, 分辨率10.4µs; 角度: 准确度+/-1°, 精密度+/-0.5°, 分辨率0.5°。
 - 环境: 测量时域加窗, 并经处理消除房间效应, 使之接近一个无回音环境。数据作为无回音或分数阶空间进行处理, 如所注。
 - 测量距离: 7.46米。声学响应代表20米处子系统的复杂叠加。声压级是相对于其他使用平方反比定律的其他距离来说的。
 - 音箱指向性: 波束宽与极化图参数, 如机械参数图所示。
 - 伏特: 测量的是测试信号的有效值。
 - 功率W: 由音响行业经验, “扬声器功率瓦特数”等于电压的平方除以标称阻抗。因此, 此处的Watt并不是国际标准定义的能量单位有效瓦特。
 - SPL(声压级): 等于以0dB SPL=20毫帕为基准的信号平均电平。
 - 子系统: 列出的各通带传感器及其声学负载。Sub=超低音, LF=低频, MF=中频, HF=高频。
 - 操作模式: 用户可选配置。在系统元素间, 逗号(,)=间隔功放通道; 斜杠(/)=单功放通道。DSP=数字信号处理器。
重要: 要达到参数标示的性能, 请务必以EAW提供的设定数据使用列出的外部信号处理。
 - 操作范围: 经处理的频率响应所在的范围, 该范围内功率平均SPL的-10dB SPL。在几何轴上测量。窄带凹陷除外。
 - 标称波束宽: 设计角度用于-6 dB SPL点, 以0dB声压级作为最高电平。
 - 轴向灵敏度: 功率平均SPL在操作范围上加上一个输入电压会在标称阻抗上产生1W功率; 测量时几何轴上不带外部处理, 以1m为基准。
 - 标称阻抗: 选择的4, 8, 或16欧姆阻抗, 最小阻抗点不超过操作范围上该阻抗之下20%。
 - 老化测试: 最大测试输入电压使用EIA-4268定义声谱; 测量时使用推荐的信号处理与推荐的保护滤波器。
 - 计算轴向输出限制: 加速寿命测试中可能的最高平均与峰值声压级。峰值声压级代表寿命测试信号的2:1(6dB)振幅因数。
 - 高通滤波器: 帮助保护扬声器, 防止操作范围以下的频率上的超额输入信号电平造成损坏。

图表数据

- 分辨率: 为消除无用的细节, 在声学频率响应上应用1/12倍频程倒谱平滑, 波束宽与阻抗数据上应用1/3倍频程倒谱平滑。其他图表使用原始数据标出点。
- 频率响应: 常数输入信号的声学输出电平变量。经处理: 归一化到0dB SPL。未处理输入: 2V(4 ohm标称阻抗), 2.83V(8 ohm标称阻抗), 或4V(16ohm标称阻抗)以1米距离为基准。
- 处理器响应: 以0.775V=0dB为基准的常数输入信号的输出电平变量。
- 波束宽: 每1/3倍频程频段的平均角度, 从扬声器后部开始, 输出先到达-6dB SPL, 以0dB SPL为基准。该方法意味着输出在波束宽角度以内可能会跌落至-6dB SPL以下。
- 阻抗: 阻抗模值中的变量, 欧姆为单位, 频率与电压/电流相位无关。这意味着阻抗值不会用于计算有效瓦特(见上面第9条)。
- 极坐标数据: 每1/3倍频程频段100Hz至16kHz或操作范围的水平和垂直反馈。



官方微信



官方微博

易科 **EZPRO**

深圳 0755-86919611
成都 028-83336486

北京 010-65501188
西安 029-88348186

上海 021-64831166

www.ezpro.com
info@ezpro.com