



## 特性

- 具有高度一致性的同轴设计（10英寸低音单元，倒相式）
- 保真度和功率处理增强
- 换能器与分频器设计经过升级
- 输入连接器位置便捷
- 平衡性强，可作为与控制台桥接的监听音箱使用

## 描述

MicroWedge MW10是由MicroWedge系列原创 Dave “Rat” Levine（Rat Sound Systems 公司所有者）与EAW 工程部合力创作的结果，在产品性能与人体工学方面有巨大的提升。音箱包含一个10英寸的低音单元和一个音圈直径为2.5英寸的压缩驱动单元，两个单元采用同轴设计，能提供指音质饱满且指向角度为90°的锥形声场覆盖。

所有频率都由同一个点辐射出来，消除了分频器区域问题以及时间/相位不齐的问题，同时使一致性得到优化。同轴设计的另外一个优点是使得音箱非常紧凑、外形小巧。

箱体正面的开口增强了低频响应与地板的耦合。开口内有一个方便的手提把手和两个NL4连接器。

MW10的优势是既可作为舞台监听音箱，又可作为与控制台桥接的监听音箱，而且在这两种用途中性能表现同样优越。MW10采用平衡式设计，当直立放置时（背面朝下），两边分别都可以轻松依靠在控制台桥接器上。两个放置便捷的NL4连接器进一步简化了控制台的安装。该音箱也可选用立杆安装。

波罗的海桦木箱体有白色与黑色涂层可选。黑色款监听音箱采用EAW RoadCoat™黑色涂层，具有强大的防刮擦功能。白色款监听音箱采用极为耐用的乳胶涂层。音箱坚固的钢制网罩能保持其独具一格的形状，即使在直立摆放的情况下也不会变形。MW10底部为Omni-mount安装板的安装点，可辅助音箱进行悬吊安装。

MW10可通过EAW UX8800数字信号处理器进行优化，从而用于高性能需求的应用场景。

## 2分频全频舞台监听音箱

详细信息请见表格数据

### 配置

子系统:	换能器	负载
低频	1 × 10英寸纸盆	倒相式
高频	1 × 1.4英寸开口， 音圈直径为2.5英寸压缩驱动单元	同轴负载

### 操作模式:

功放通道	外部信号处理
单功放 低频/高频	高通滤波器

### 性能

操作范围:	65 Hz - 20 kHz
标称波束宽度: (锥形)	
水平	90°
垂直	90°

轴向灵敏度(全空间SPL):	
低频/高频	95 dB
	65 Hz - 20 kHz

输入阻抗 (ohms):	标称	最小
低频/高频	8	6.9 @ 220 Hz

高通滤波器: 高通 =>60 Hz, 12 dB/octave Butterworth

老化测试:	
低频/高频	63.2 V
	500 W @ 8 ohm

轴向输出限幅(全空间声压级 6dB峰值因数):	平均	峰值
低频/高频	122 dB	128 dB

最大声压级(全空间声压级 12dB峰值因数): 134 dB

### 订购数据

描述	部件编号
EAW MW10 两分频全频舞台监听音箱黑色款	2037561-90
EAW MW10 两分频全频舞台监听音箱白色款	2037949-90

### 可选配件

# MW10 规格参数表

## 箱体

材料 外用高级波罗的海桦木胶合板  
 涂层 Roadcoat™ 耐磨质感黑色涂层  
 网罩 粉末涂层穿孔网

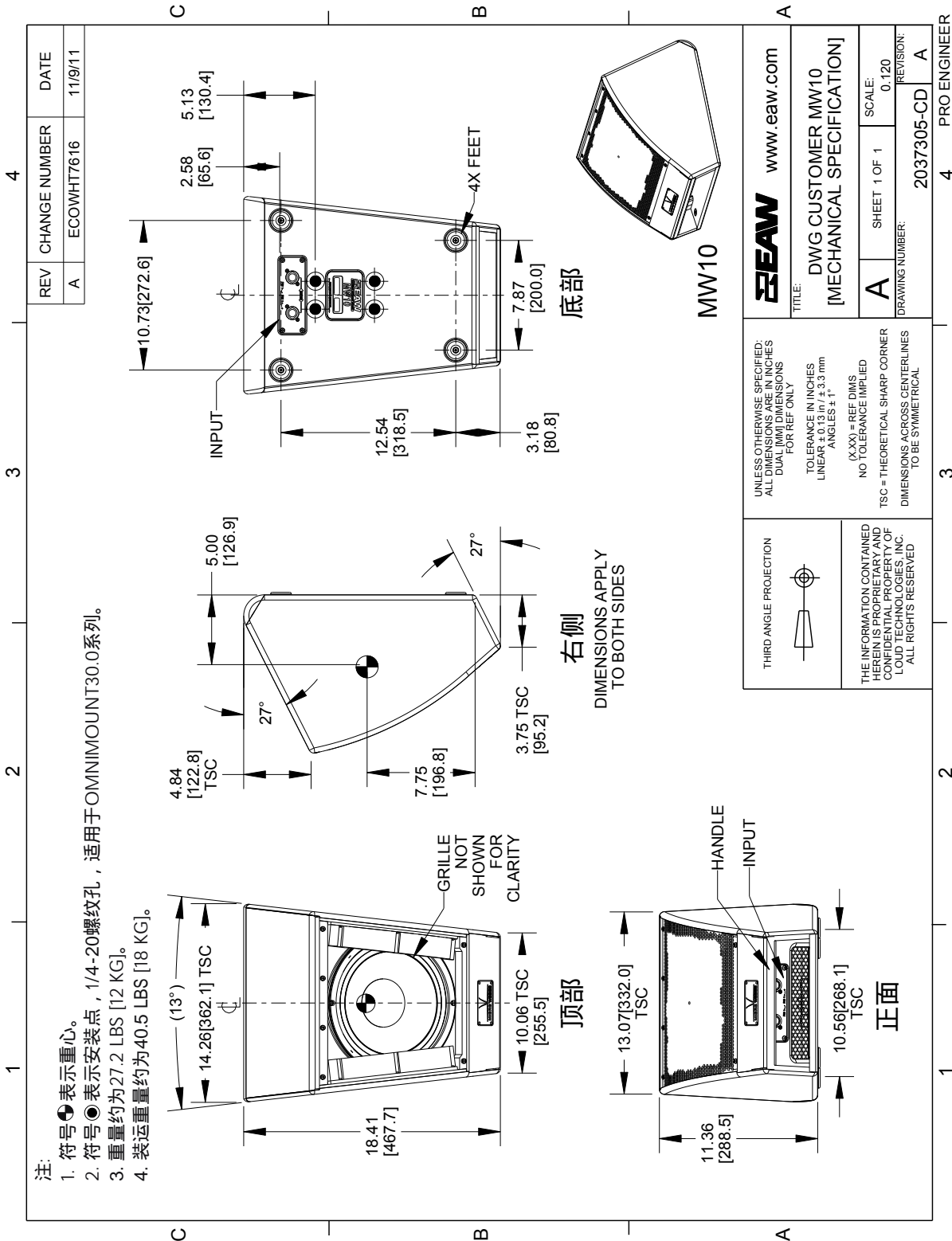

注意：该图纸经过缩小。请勿按比例计算。

## 性能数据

详细信息请参考注释图表数据

### 频率响应：经处理

完整 = 蓝色

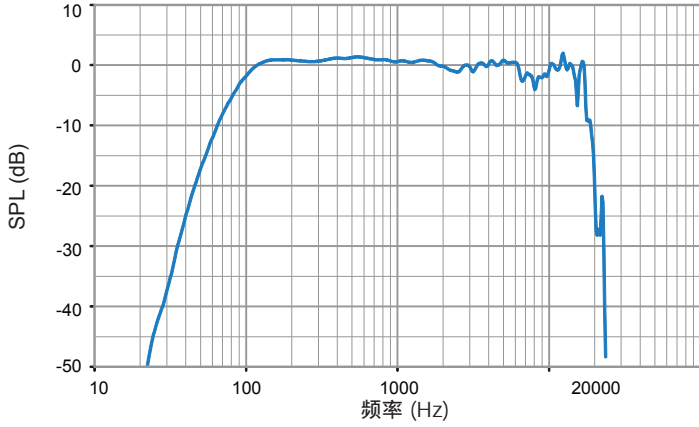

### 频率响应：未处理

完整 = 蓝色

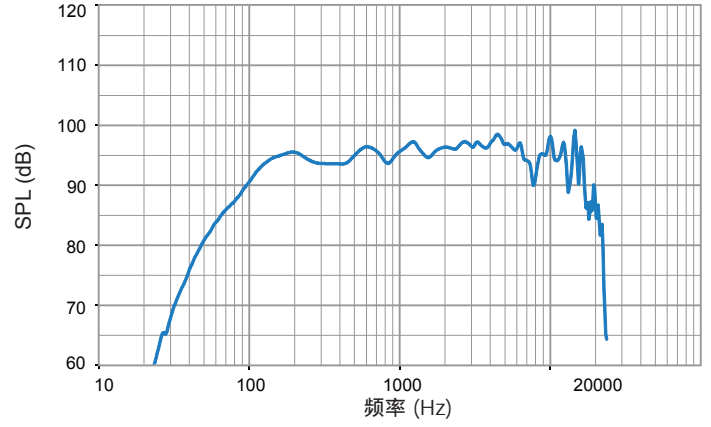

### 阻抗

完整 = 蓝色

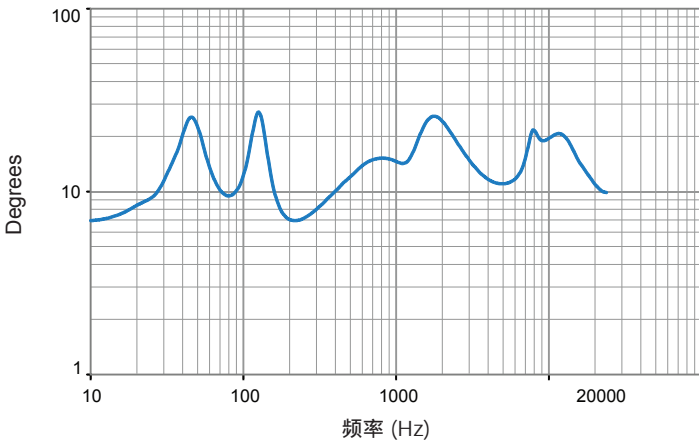

### 相位线性

完整 = 蓝色

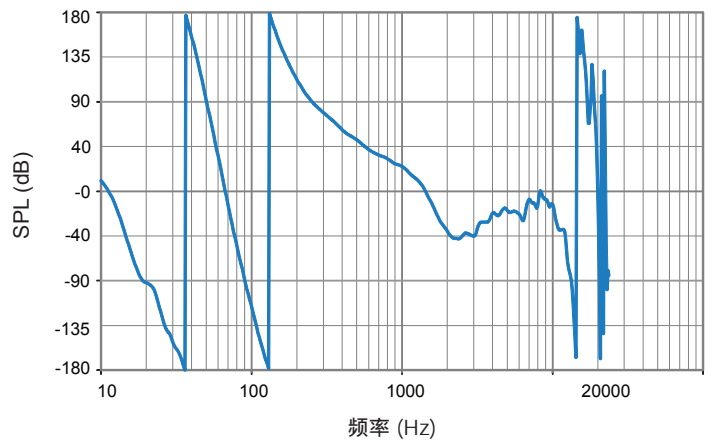

### 波束宽度

水平 = 橙色 垂直 = 黑色

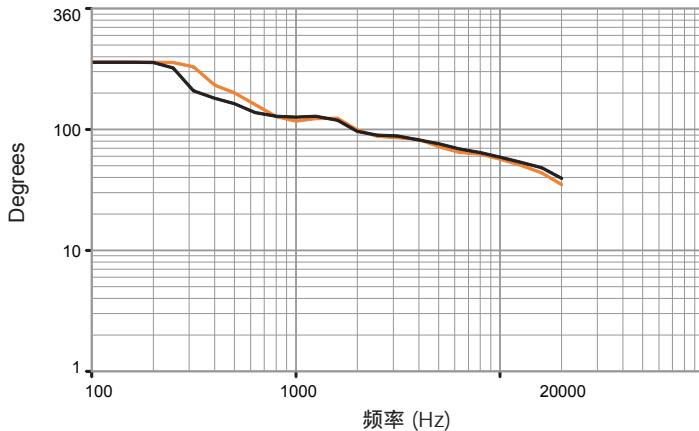

## 水平极数据

详细信息请参考注释图表数据

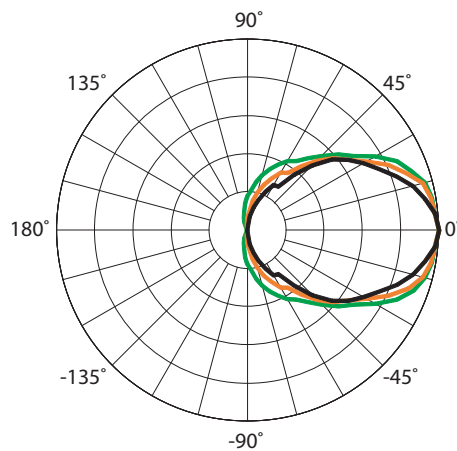
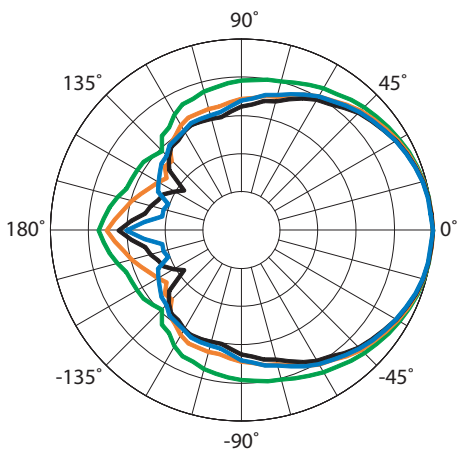
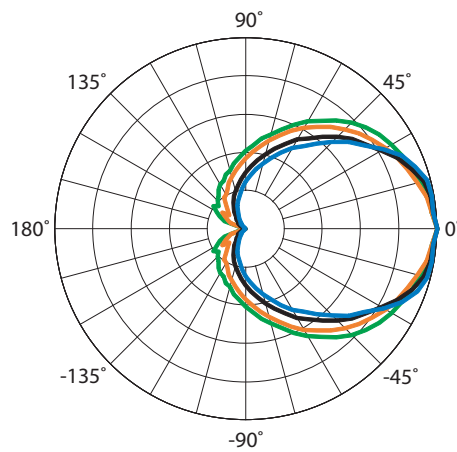
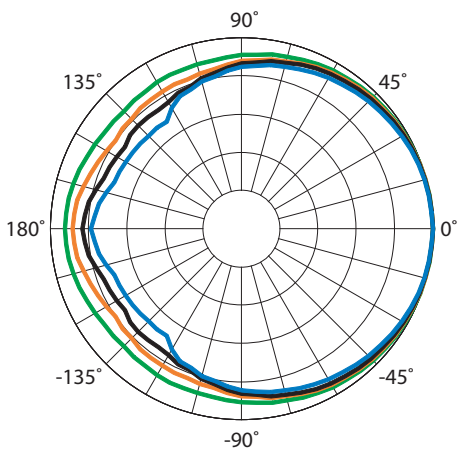
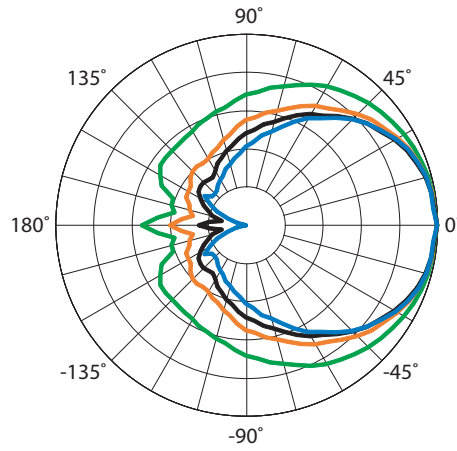
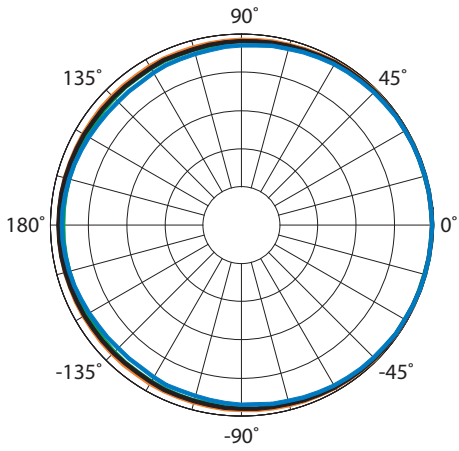

## 垂直极数据

详细信息请参考注释图表数据

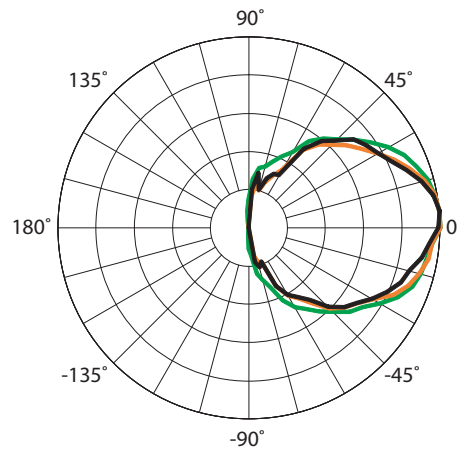
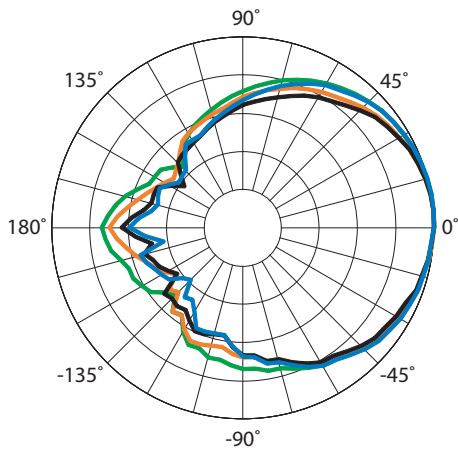
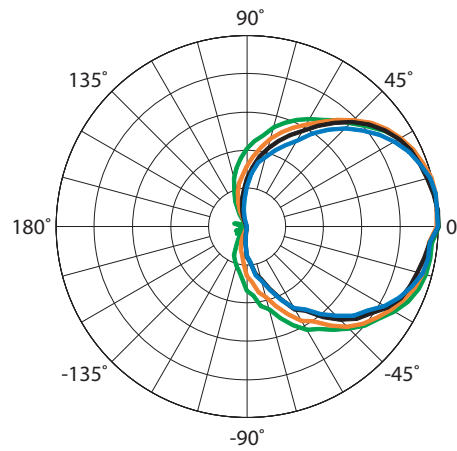
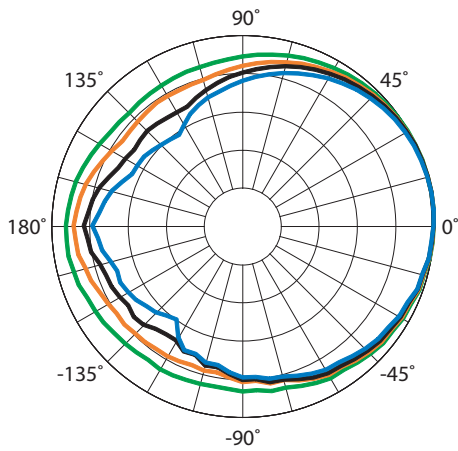
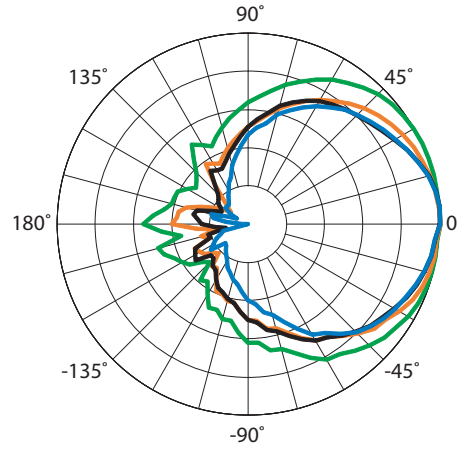
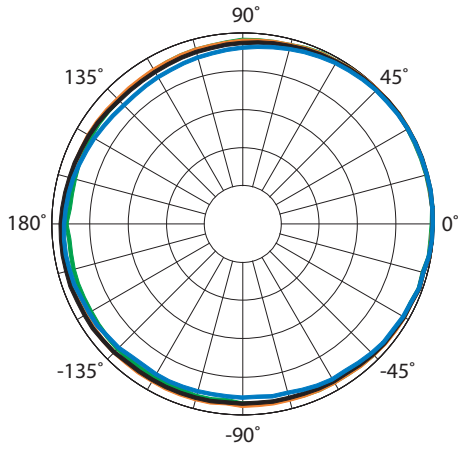

## 输入面板

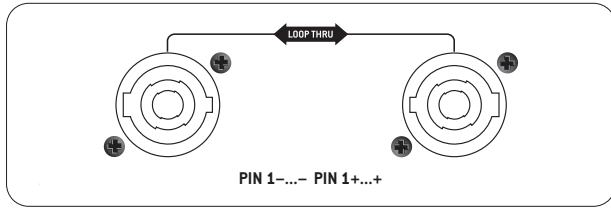
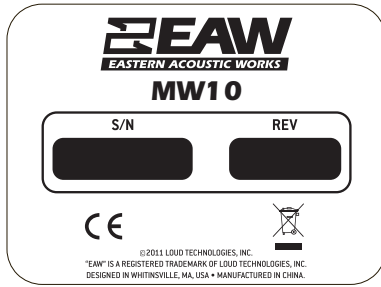

## 信号图

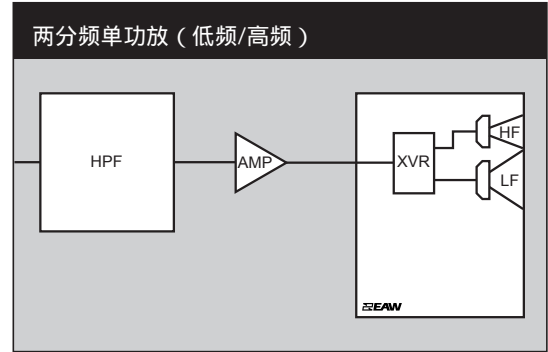

### 图例

- HPF:** 用于分频的高通滤波器或者推荐的高通滤波器。
- LPF:** 低通滤波器用于分频器。
- LF/MF/HF:** 低频/中频/高频。
- AMP:** 用户提供的功放或者用于NT系列产品的集成功放。
- XVR:** 无源低通滤波器、高通滤波器和均衡器(扬声器的组成部分)。

### 注释:

#### 表格数据

1. 测量/数据处理系统: 首选-FChart: EAW专利软件; 次选-Brüel & Kjær 2012.
2. 话筒系统: Earthworks M30; Brüel & Kjær 4133
3. 测量: 双通道FFT; 长度: 32 768采样; 采样率: 48 kHz; 对数正弦扫频。
4. 测量系统条件(包括所有变数): SPL: 准确度+/-0.2dB @ 1 kHz, 精密度+/-0.5dB20 Hz至20 kHz, 分辨率0.05dB; 频率: 准确度+/-1%, 精密度+/-0.1Hz, 分辨率取1.5Hz与1/48倍频程中较大者; 时间: 准确度+/-10.4μs, 精密度+/-0.5μs, 分辨率10.4μs; 角度: 准确度+/-1°, 精密度+/-0.5°, 分辨率0.5°.
5. 环境: 测量时域加窗, 并经过处理消除房间效应, 使之接近一个无回音环境。数据作为无回音或分数阶空间进行处理, 如所注。
6. 测量距离: 7.46米。声学响应代表20米处子系统的复杂叠加。声压级是相对于其他使用平方反比定律的其他距离来说的。
7. 音箱指向性: 波束宽与极化图参数, 如机械参数图所示。
8. 伏特: 测量的是测试信号的有效值。
9. 功率W: 由音响行业经验, “扬声器功率瓦特数”等于电压的平方除以标称阻抗。因此, 此处的Watt并不是国际标准定义的能量单位有效瓦特。
10. SPL(声压级): 等于以0dB SPL=20毫帕为基准的信号平均电平。
11. 子系统: 列出的各通带传感器及其声学负载。Sub=超低音, LF=低频, MF=中频, HF=高频。
12. 操作模式: 用户可选配置。在系统元素间, 逗号(,)=间隔功放通道; 斜杠(/)=单功放通道。DSP=数字信号处理器。
- 重要: 要达到参数标示的性能, 请务必以EAW提供的设定数据使用列出的外部信号处理。
13. 操作范围: 经处理的频率响应所在的范围, 该范围内功率平均SPL的-10dB SPL。在几何轴上测量。窄带凹陷除外。
14. 标称波束宽: 设计角度用于-6 dB SPL点, 以0dB声压级作为最高电平。
15. 轴向灵敏度: 功率平均SPL在操作范围上加上一个输入电压会在标称阻抗上产生1W功率; 测量时几何轴上不带外部处理, 以1m为基准。
16. 标称阻抗: 选择的4, 8, 或16欧姆阻抗, 最小阻抗点不超过操作范围上该阻抗之下20%。
17. 老化测试: 最大测试输入电压使用EIA-4268定义声谱; 测量时使用推荐的信号处理与推荐的保护滤波器。
18. 计算轴向输出限制: 加速寿命测试中可能的最高平均与峰值声压级。峰值声压级代表寿命测试信号的2:1(6dB)振幅因数。
19. 高通滤波器: 帮助保护扬声器, 防止操作范围以下的频率上的超额输入信号电平造成损坏。

#### 图表数据

1. 分辨率: 为消除无用的细节, 在声学频率响应上应用1/12倍频程倒谱平滑, 波束宽与阻抗数据上应用1/3倍频程倒谱平滑。其他图表使用原始数据标出点。
2. 频率响应: 常数输入信号的声学输出电平变量。经处理: 归一化到0dB SPL。未处理输入: 2V (4 ohm标称阻抗), 2.83V(8 ohm标称阻抗), 或4V (16ohm标称阻抗) 以1米距离为基准。
3. 处理器响应: 以0.775V=0dB为基准的常数输入信号的输出电平变量。
4. 波束宽: 每1/3倍频程频段的平均角度, 从扬声器后部开始, 输出先到达-6dB SPL, 以0dB SPL为基准。该方法意味着输出在波束宽角度以内可能会跌落至-6dB SPL以下。
5. 阻抗: 阻抗模值中的变量, 欧姆为单位, 频率与电压/电流相位无关。这意味着阻抗值不会用于计算有效瓦特(见上面第9条)。
6. 极坐标数据: 每1/3倍频程频段100Hz至16kHz或操作范围的水平和垂直反馈。



官方微信 官方微博



深圳 0755-86919611  
成都 028-83336486

北京 010-65501188  
西安 029-88348186

上海 021-64831166

www.ezpro.com  
info@ezpro.com